



*de Gournay*

112 Old Church Street,  
Chelsea,  
London SW3 6EP  
Tel: 44 (0) 20 7352 9988  
Fax: 44 (0) 20 7795 0447

## **Формы и порядок заказа изделий из коллекции столового фарфора de Gournay Dinner Service**

### **Формы посуды**

В коллекции столового фарфора de Gournay Dinner Service предлагается на выбор две стилизованные формы посуды, восьмигранная (см. примеры слева) и круглая (см. примеры справа). Сервиз может состоять из посуды, выполненной как в одном, так и в смешанном стилях. Дизайн каждого предмета, входящего в состав сервиза, воспроизводит оригинальный дизайн 18-ого века. de Gournay внес в дизайн лишь незначительные модификации в соответствии с современным столовым этикетом.

Мы предлагаем следующие виды тарелок: большое плоское блюдо (320мм), столовая тарелка (280мм), салатное блюдо (230мм), десертное блюдо (195мм) и маленькое блюдце (165мм);

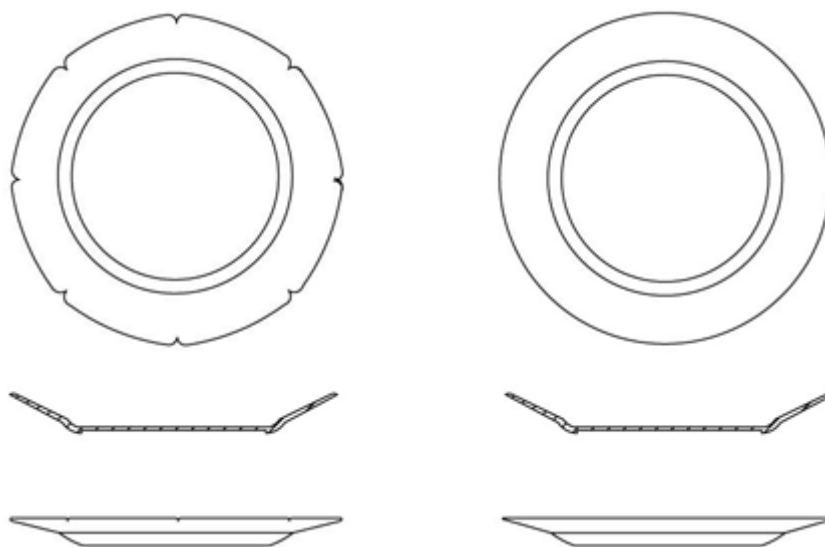

Предлагаются два вида мисок: супная миска (232мм) и десертная розетка (190мм):



*de Gournay*

112 Old Church Street,  
Chelsea,  
London SW3 6EP  
Tel: 44 (0) 20 7352 9988  
Fax: 44 (0) 20 7795 0447

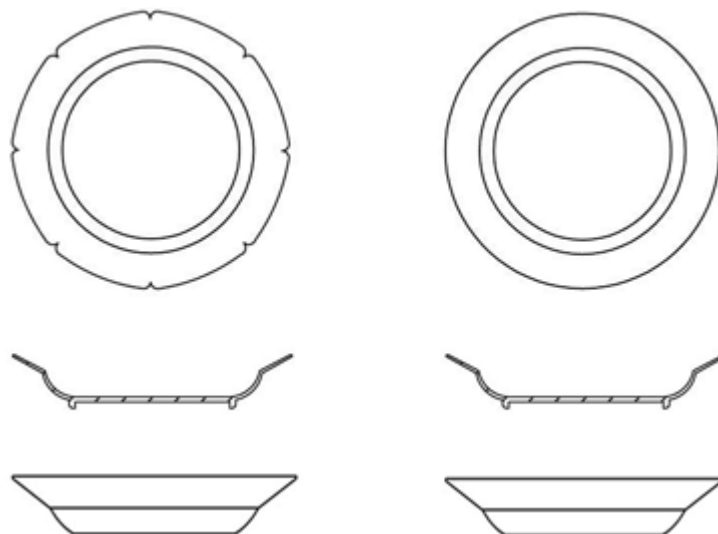

Восьмигранные супницы, как правило, идут в комплекте вместе с подставками. Доступные размеры: 406мм, 360мм, 306мм и 260мм (соответствуют диаметру верхнего края супницы);



*de Gournay*

112 Old Church Street,  
Chelsea,  
London SW3 6EP  
Tel: 44 (0) 20 7352 9988  
Fax: 44 (0) 20 7795 0447

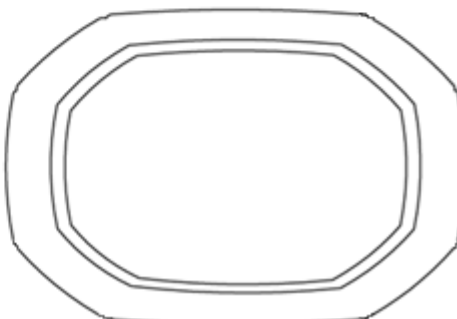
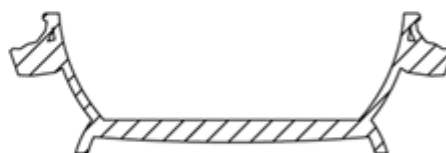
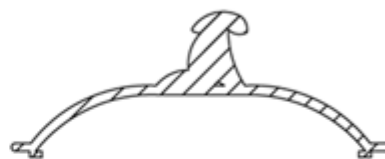
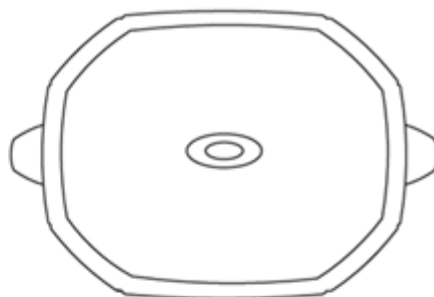

Большие чаши производятся только круглой формы в следующих размерах: салатница (250мм), фруктовница(300мм) и чаша под пунш (400мм);

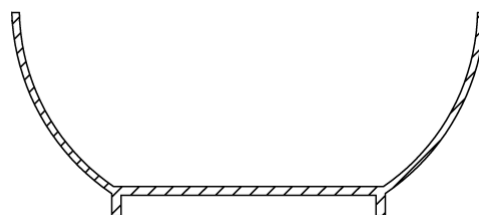
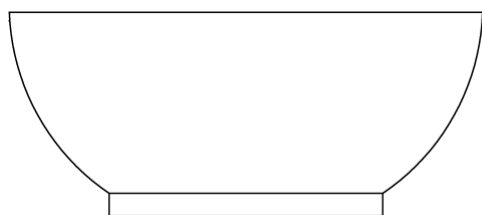

Плоские сервировочные блюда предлагаются длиной: 300мм, 350мм, 400мм и 500мм (для рыбы);



*de Gournay*

112 Old Church Street,  
Chelsea,  
London SW3 6EP  
Tel: 44 (0) 20 7352 9988  
Fax: 44 (0) 20 7795 0447

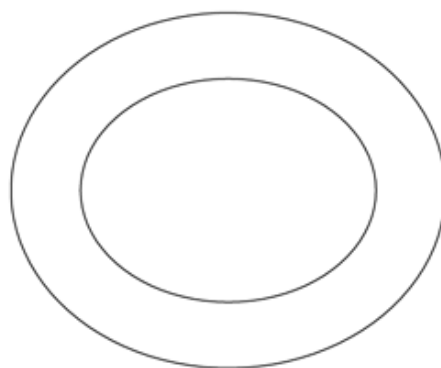
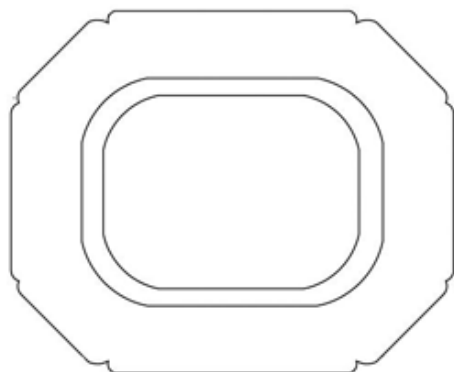

Мы предлагаем две модели соусника: в форме листа на ножке либо двойная для разных видов соуса (нет иллюстрации);

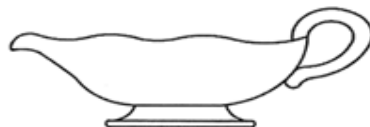

Молочник (135мм в высоту);





*de Gournay*

112 Old Church Street,  
Chelsea,  
London SW3 6EP  
Tel: 44 (0) 20 7352 9988  
Fax: 44 (0) 20 7795 0447

Ведерко для охлаждения вин доступно в двух моделях. Верхний пример изображает модель в виде чаши (диаметром 190мм), нижний – в виде прямоугольного ведерка (диаметром 200мм);

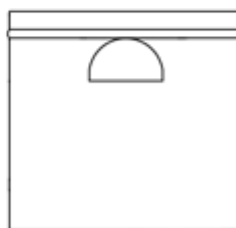
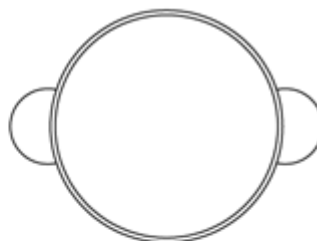
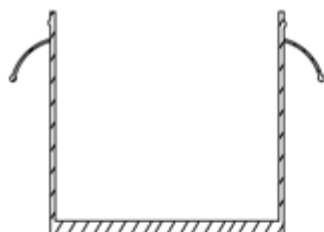
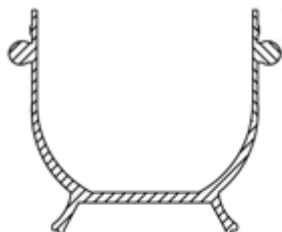

Сахарница (126мм в диаметре);





*de Gournay*

112 Old Church Street,  
Chelsea,  
London SW3 6EP  
Tel: 44 (0) 20 7352 9988  
Fax: 44 (0) 20 7795 0447

Предлагаются следующие формы чашек с соответствующими им блюдцами: чайная (92мм диаметром), эспрессо (78мм) или кофейная (78мм);



Подсвечники (220мм в высоту);

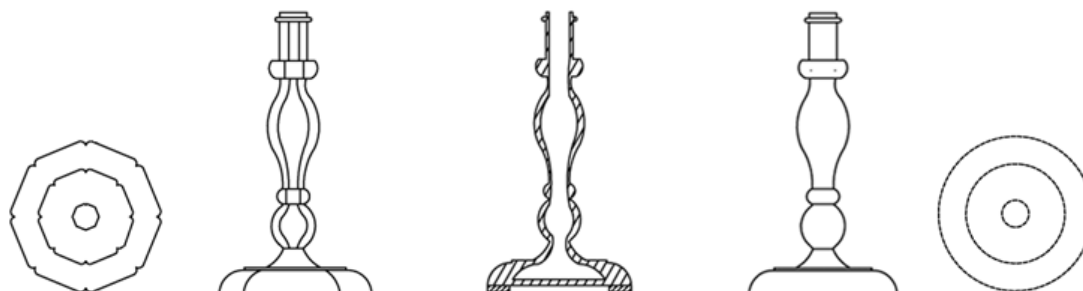

Солонки (78мм);

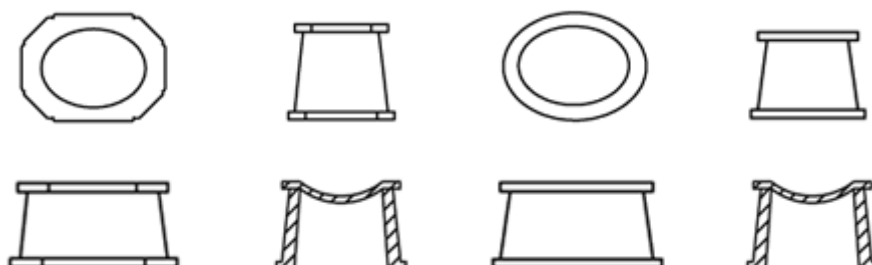

Помимо представленных выше столовых предметов de Gournay's предлагает также чайник, кофейник с носиком в форме дракона и круглую супницу с подставкой.



*de Gournay*

112 Old Church Street,  
Chelsea,  
London SW3 6EP  
Tel: 44 (0) 20 7352 9988  
Fax: 44 (0) 20 7795 0447

## Глазурование

Предлагаются три вида глазурования фарфора:

- Blanc de Chine* - блестящая белая поверхность
- Celadon* - с зеленовато-голубоватым оттенком
- Pearl* - с сероватым оттенком и более темными вкраплениями

## Стили глазурования

Каждый вид глазури может наноситься на фарфоровую поверхность в двух стилях: «апельсиновая корка» (в стиле 18-ого века – *Orange Peel*) либо «гладкая поверхность» (*Smooth*). С образцами, выполненными в обоих стилях и покрытыми тремя видами глазури, можно ознакомиться в конце рекламного проспекта, посвященного Dinner Service Collection.

## Расцветка дизайна

Все предметы из коллекции *de Gournay* Dinner Service расписаны вручную с использованием современных эмалей, не содержащих свинца. Потому сервиз годится для каждодневного использования и его можно мыть в посудомоечной машине. Клиент может выбрать цвета из нашей палитры, которая включает в себя все возможные гербовые цвета. Стоимость предметов определяется количеством наносимых цветов (и независимо от количества оттенков одного и того же цвета).

## Дизайн

*de Gournay* предлагает ряд аутентичных гербовых и обычных декоративных моделей дизайна, выполненных в китайском стиле (*Chinese Export*). Выбранный клиентом рисунок в дальнейшем может быть модифицирован в соответствии с его пожеланиями. Мы также охотно воспроизведем исторический дизайн на основе предоставленных клиентом описаний. Стоимость такой работы определяется индивидуально.

## Отделка под старину

Ряд вариантов отделки фарфора под старину доступен по желанию клиента. Клиенту будут предоставлены образцы прежде чем, *de Gournay* возьмется за выполнение подобного заказа.

## Порядок заказа

После того как клиент выбрал дизайн, основные цвета и предметы столового сервиза, *de Gournay* подсчитывает общую стоимость заказа, а клиент вносит предоплату. Затем клиенту предоставляются макеты дизайна для каждого предмета, входящего в состав сервиза, с последующим, при необходимости, внесением изменений. Кроме того, изготавливается образец тарелки с использованием цветов и глазури.



*de Gournay*

112 Old Church Street,  
Chelsea,  
London SW3 6EP  
Tel: 44 (0) 20 7352 9988  
Fax: 44 (0) 20 7795 0447

покрытия, выбранных клиентом. Этот процесс повторяется до тех пор, пока клиент не будет полностью удовлетворен макетами. После окончательного подтверждения состава сервиза, макетов и образца, начинается процесс производства. Стоимость изготовления образца будет оцениваться отдельно при заказах на сумму меньше £5,000 (без НДС).

### Отмена заказа

Клиент может отменить свой заказ на любой предпроизводственной стадии. В этом случае стоимость изготовления образца составит £250 плюс НДС. Стоимость дизайна составляет 10% от общей стоимости заказа.

### Срок выполнения заказа

Производство образца занимает 4 - 6 недель. Изготовление макетов может быть закончено в две недели. После утверждения образца и макетов на изготовление и доставку готового сервиза уходит 16 – 18 недель.

### Дополнительные условия

Весь изготовленный нами фарфор является собственностью *de Gournay* до тех пор, пока клиент не оплатит полную стоимость заказа.

© de Gournay 2005